



СИСТЕМА ОХРАНЫ ПРОМЫШЛЕННЫХ ОБРАЗЦОВ В США

Мария Елисеева

Адвокат, патентный поверенный США

PATENTBAR INTERNATIONAL PC

Boston, Massachusetts, USA

maria@patentbar.com

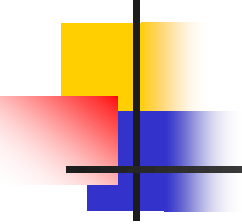

СИСТЕМА ОХРАНЫ ПРОМЫШЛЕННЫХ ОБРАЗЦОВ В США

- Промобразцу предоставляется охрана, если он является новым и оригинальным.
(определение похоже на определение в ст.1352 4 части ГК, но нет части про перечень существенных признаков)

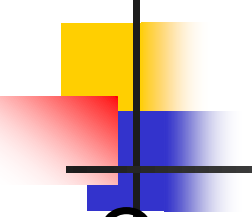

СИСТЕМА ОХРАНЫ ПРОМЫШЛЕННЫХ ОБРАЗЦОВ В США

- Охрана предоставляется:
 - рисункам, отпечаткам, оттискам, используемых для оформления изделий;
 - внешнему виду изделий (форма, конфигурация);
 - компьютерным графическим символам/графическим интерфейсам.

СИСТЕМА ОХРАНЫ ПРОМЫШЛЕННЫХ ОБРАЗЦОВ В США

Примеры запатентованных компьютерных
графических символов.

1)



2)



3)

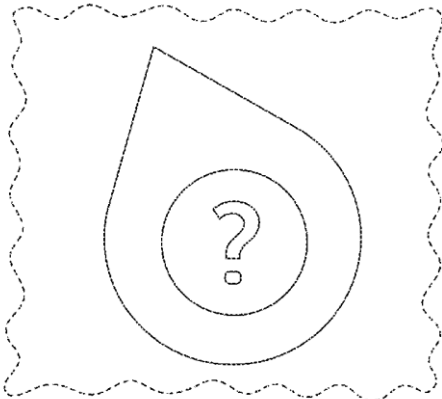

4)

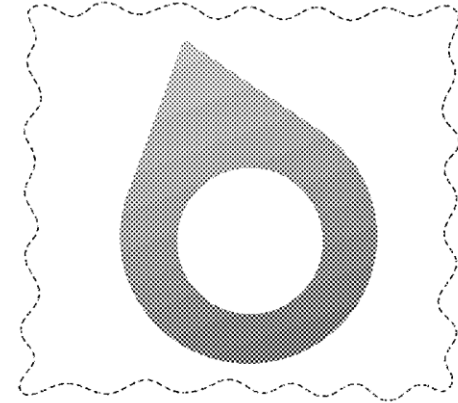
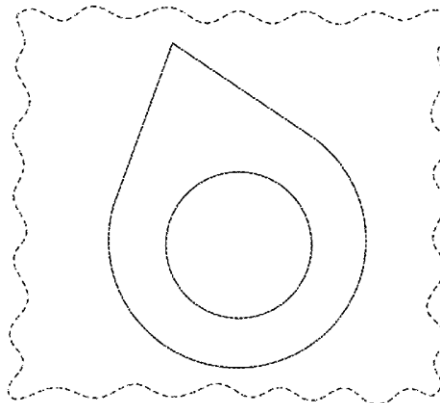

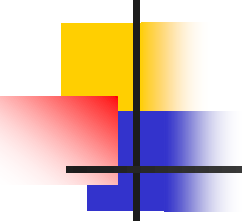

СИСТЕМА ОХРАНЫ ПРОМЫШЛЕННЫХ ОБРАЗЦОВ В США

- Срок действия патента на промобразец – 15 лет с даты выдачи патента (раньше было 14 лет). Время от даты подачи до выдачи патента не входит в срок действия такого патента.
- Пошлин за поддержание патента на промобразец в США нет.

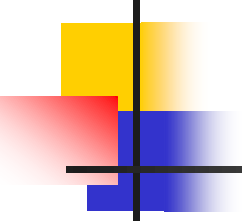

СИСТЕМА ОХРАНЫ ПРОМЫШЛЕННЫХ ОБРАЗЦОВ В США

- Объем защиты патента определяется рисунками. Формула состоит из одного пункта в форме законодательно установленного стандартного предложения:



СИСТЕМА ОХРАНЫ ПРОМЫШЛЕННЫХ ОБРАЗЦОВ В США

(57)

CLAIM

The ornamental design for a display screen with icon, as shown and described.

DESCRIPTION

The FIGURE is a view of the icon shown on a display screen or portion thereof, wherein broken lines, which surround the icon depict environment of a display screen or portion thereof on which the icon appears, form no part of the claimed design.

Художественное решение для экрана дисплея с графическим символом согласно изображению и описанию.

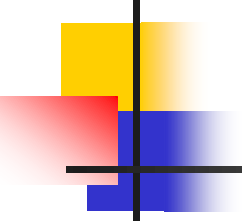

СИСТЕМА ОХРАНЫ ПРОМЫШЛЕННЫХ ОБРАЗЦОВ В США

- Экспертиза заявленных промобразцов проходит по следующим критериям:
 - наличие орнаментального решения,
 - новизна,
 - неочевидность.
- Заявки на промобразцы не публикуются, публикуется выданный патент.

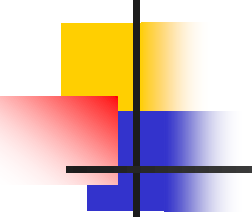

СИСТЕМА ОХРАНЫ ПРОМЫШЛЕННЫХ ОБРАЗЦОВ В США

- Поскольку рисунки определяют объем охраны патента, в заявке должны быть представлены все виды прообразца, которые можно увидеть при обычном использовании.
- В большинстве случаев это как минимум 6 видов, плюс часто стоит включить вид изделия в перспективе. СТРОГО!
- Когда не обязательно подавать все виды?

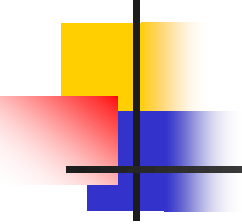

СИСТЕМА ОХРАНЫ ПРОМЫШЛЕННЫХ ОБРАЗЦОВ В США

- Хорошего качества черно-белые рисунки.
- Если заявляется цвет, можно цветные рисунки или рендированные изображения. Объем охраны такого патента распространяется только на заявленный цвет.

СИСТЕМА ОХРАНЫ ПРОМЫШЛЕННЫХ ОБРАЗЦОВ В США

Промобразцы, зарегистрированные в Европе, по которым с огромной вероятностью в США придет отказ:



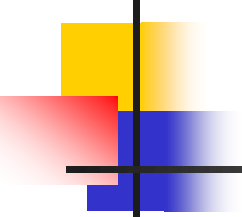

СИСТЕМА ОХРАНЫ ПРОМЫШЛЕННЫХ ОБРАЗЦОВ В США

Недостатки фотографий:

- с большой вероятностью их придется переделывать в виде чертежей;
- сложно дискламирровать незаявляемую часть изделия;

часто на фотографии есть тени на мелких деталях изделия, что приводит к отказу по нераскрытию заявляемого решения.

СИСТЕМА ОХРАНЫ ПРОМЫШЛЕННЫХ ОБРАЗЦОВ В США

Использование пунктирных линий важно для
дискламации незаявляемой части
промобразца

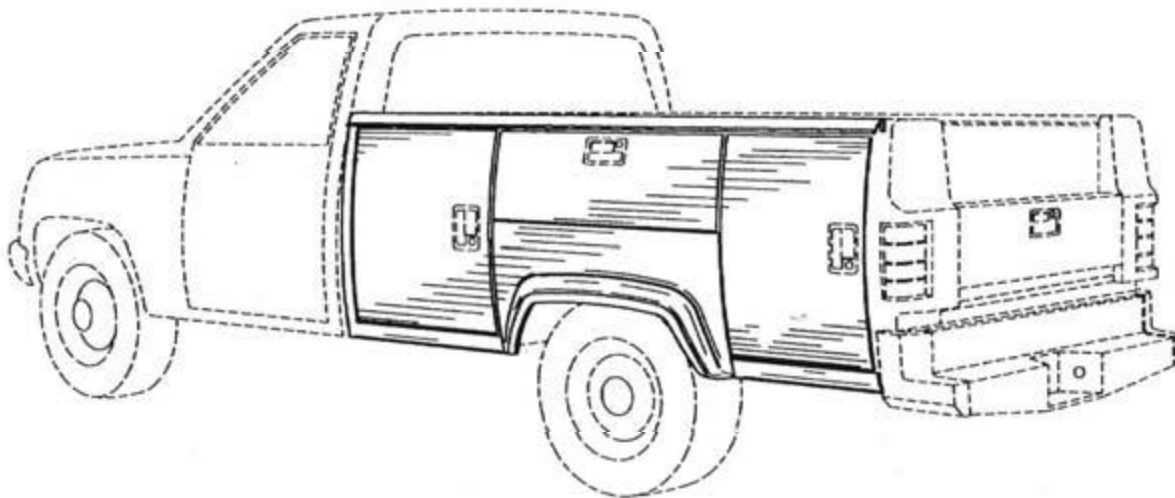

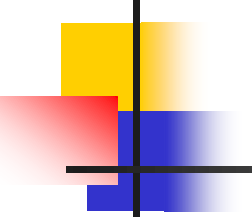

СИСТЕМА ОХРАНЫ ПРОМЫШЛЕННЫХ ОБРАЗЦОВ В США

США и Гаагская конвенция

- Регистрация по Гаагской конвенции допускает до 100 промобразцов в одной регистрации, при условии что эти промобразцы находятся в одном классе по Международной Классификации Промобразцов (Locarno Classification)



СИСТЕМА ОХРАНЫ ПРОМЫШЛЕННЫХ ОБРАЗЦОВ В США

США и Гаагская конвенция

- В США патент на промобразец может быть выдан на решение единого дизайнерского замысла (один или несколько вариантов, связанные единым дизайнерским замыслом)
- При наличии 100 промобразцов в одной заявке, Ведомство США потребует разделения ввиду отсутствия единства.

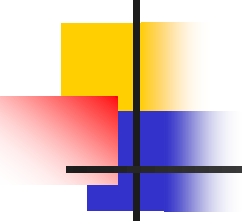

СИСТЕМА ОХРАНЫ ПРОМЫШЛЕННЫХ ОБРАЗЦОВ В США

Как определяется нарушение патента на промышленный образец, если объем охраны определяется только рисунками, а не указанным в патенте перечнем существенных признаков?

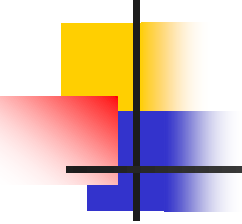

СИСТЕМА ОХРАНЫ ПРОМЫШЛЕННЫХ ОБРАЗЦОВ В США

ТЕСТ:

Исходя из уровня техники, насколько обычный потребитель сочтёт запатентованный промобразец и изделие, квалифицируемое истцом как нарушающее патент, существенно схожими, чтобы ввести потребителя в заблуждение.

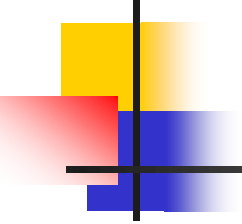

СИСТЕМА ОХРАНЫ ПРОМЫШЛЕННЫХ ОБРАЗЦОВ В США

Исходя из уровня техники...

- Определить уровень техники (ближайший аналог или аналоги) и затем определить, какие аспекты запатентованного промобразца отличают его от уровня техники.
- Чем меньше таких отличий, тем они важнее для анализа возможного нарушения.

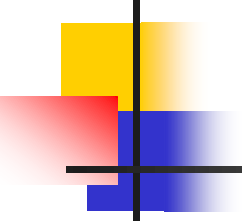

СИСТЕМА ОХРАНЫ ПРОМЫШЛЕННЫХ ОБРАЗЦОВ В США

Обычный потребитель товаров/изделий (не эксперт) – это человек, знакомый с таким типом изделий и способный сформировать здоровое (разумное) мнение относительно визуальной схожести или различия такого типа изделий.

СИСТЕМА ОХРАНЫ ПРОМЫШЛЕННЫХ ОБРАЗЦОВ В США

Пример – дело о нарушении патента на прообразец, относящийся к изделиям для полировки ногтей.



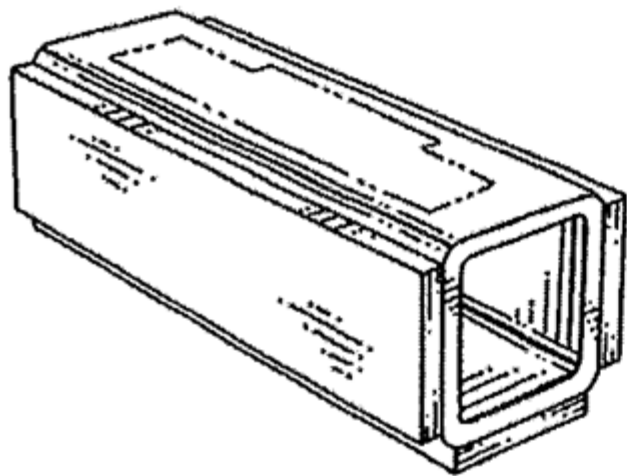

ЗАПАТЕНТОВАННОЕ РЕШЕНИЕ



ИЗДЕЛИЕ ОТВЕТЧИКА

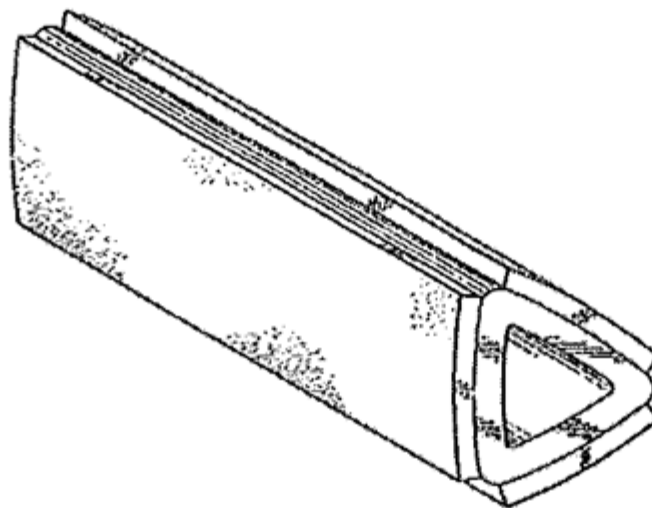

УРОВЕНЬ ТЕХНИКИ

СИСТЕМА ОХРАНЫ ПРОМЫШЛЕННЫХ ОБРАЗЦОВ В США

КОФЕВАРКА

Известное решение



Запатентованное



Решение, обвиненное
в нарушении патента



СИСТЕМА ОХРАНЫ ПРОМЫШЛЕННЫХ ОБРАЗЦОВ В США

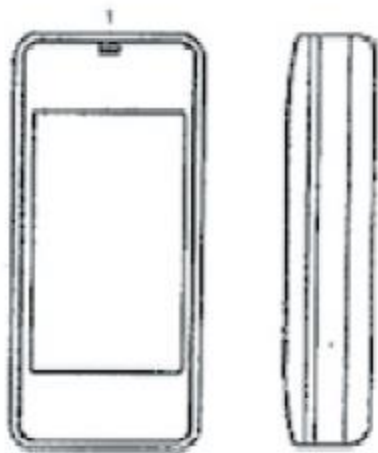

УРОВЕНЬ ТЕХНИКИ

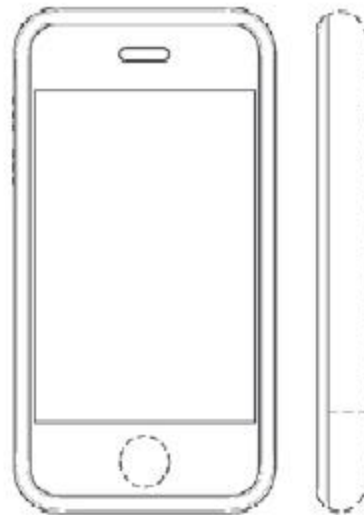

APPLE



SAMSUNG



СПАСИБО ЗА ВНИМАНИЕ!

<http://www.patentbar.com>
maria@patentbar.com